

ELETTROPOMPE SOMMERSE 10" RADIALI
RADIAL SUBMERSIBLE ELECTRIC PUMPS 10"
ELECTROBOMBAS SUMERGIBLES RADIALES 10"
ELECTROPOMPES IMMERGEES RADIALES 10"
RADIALE ELEKTROUTERWASSERPUMPEN 10"
ELECTROBOMBAS SUBMERSIVEIS RADIALES 10"
NR-250
A-B-C
ITALIANO
IMPIEGHI

Idonea per il sollevamento, la pressurizzazione e distribuzione in impianti civili ed industriali, alimentazione di autoclavi e cisterne, impianti di lavaggio, sistemi di irrigazione, con prelievo da pozzi con diametro minimo 274 mm, vasche o bacini naturali.

CARATTERISTICHE COSTRUTTIVE

NR250: gruppo elettropompa completo con motore.

RP250: parte idraulica accoppiabile a motori sommersi 8" con attacco secondo NEMA 18.414-18.424 o motori sommersi 10" (per l'accoppiamento, fare riferimento alla documentazione specifica per motori sommersi).

Giranti radiali.

Bocca di mandata completa di valvola di ritegno.

Controspinta: pompa dotata di anello di controspinta in resina anti-usura.

Bussole di guida in gomma anti-usura con camicia metallica.

Componenti realizzati con materiali particolari che assicurano una forte resistenza all'usura.

MATERIALI VERSIONI STANDARD

Giranti: ottone.

Diffusori: ghisa EN-GJL-250.

Albero in acciaio inossidabile AISI431, a profilo scanalato.

Bocca di mandata e supporto di aspirazione: ghisa ENGJS-500/7.

Mantello esterno in acciaio al carbonio FeG450 rivestito.

Dimensioni e tipologia bocche di mandata: versione con bocca flangiata.

DATI CARATTERISTICI

Fluido: chimicamente e meccanicamente non aggressivo, privo di corpi solidi o particelle abrasive.

Passaggio corpi solidi: max 3 mm.

Temperatura del liquido pompato: max 30°C (oltre, chiedere informazioni).

Pressione massima di esercizio: 95 bar.

Profondità massima di immersione: 300 m

Senso di rotazione: orario, osservando dalla bocca di mandata.

Prestazioni a 2900 1/min

NR250 A Qmax: 100 m³/h / Hmax: 955 m

NR250 B Qmax: 160 m³/h / Hmax: 593 m

NR250 C Qmax: 210 m³/h / Hmax: 451 m

TOLLERANZE PRESTAZIONI

Pompe: UNI EN ISO 9906 Appendice A, a richiesta Livello 1.

Motore: norme IEC 60034-1.

INSTALLAZIONE

Verticale.

VERSIONI SPECIALI

Tensioni diverse.

Versione per installazione orizzontale.

ACCESSORI A RICHIESTA

Quadro elettrico

Giunzione per cavo di alimentazione

ENGLISH
APPLICATION

Suitable for lifting, pressurising and distribution in civil and industrial installations, autoclave and cistern inlets, washing plants, irrigation systems. Draws from wells of min. diameter of 274 mm, tanks or natural basins.

CONSTRUCTION FEATURES

NR250: complete unit of pump with electric motor.

RP250: hydraulic part to be connected with 8" submersible motors with coupling following NEMA 18.414-18.424 or 10" submersible motors (For coupling, please refer to the specific documentation for the submersible motors).

Radial impellers.

Outlet complete with non return valve.

Pump equipped with counter trust ring in anti-rust resin.

Driving bushings in anti-wear rubber with metallic shell.

Components realized with particular materials which assure a high wear resistance.

MATERIALS - STANDARD VERSION

Impellers: brass.

Diffusers: cast iron EN-GJL-250.

Shaft in AISI431 stainless steel, with grooved profile.

Outlet and suction support: ENGJS-500/7.

External shell: epoxy coated carbon steel.

Dimensions and type of outlet: flanged outlet.

OPERATION DATA

Fluid: chemically and mechanically non-aggressive, without any solid substance or abrasive parts.

Passing of solids: max 3 mm.

Temperature of the pumped liquid: max 30°C (for higher temperature, please, verify).

Maximum working pressure: 95 bar.

Maximum immersion depth: 300 m under liquid level.

Direction of rotation: clockwise, looking by the outlet.

Performance at 2900 rpm

NR250 A Qmax: 100 m³/h / Hmax: 955 m

NR250 B Qmax: 160 m³/h / Hmax: 593 m

NR250 C Qmax: 210 m³/h / Hmax: 451 m

PERFORMANCE TOLLERANCES

Pumps: UNI EN ISO 9906 Appendix A, Level 1 on request.

Motor: norms IEC 60034-1.

INSTALLATION

Vertical.

SPECIAL VERSIONS

Different tensions.

Version for horizontal installation.

ACCESSORIES ON REQUEST

Control panel

Cable Joint

ESPAÑOL
APLICACIONES

Adecuada para la elevación, pressurización y distribución en instalaciones de tipo civil e industrial, distribución a autoclaves y cisternas, sistemas de lavado, sistemas de riego, con trasiego de pozos con diametro min.274 mm, tanques y cuencas.

CARACTERISTICAS DE CONSTRUCCION

NR250: grupo electrobomba completo con motor.

RP250: parte hidraulica para ensamblaje con motores sumergidos 8" con ataque segun NEMA MG1-18.414-18.424 o con motores sumergidos 10" (para el acoplamiento, hacer referencia a la documentación específica para motores sumergidos).

Impulsores radiales.

Boca de descarga completa con valvola de retencion.

Bomba equipada con anillo de contra-empuje en resina anti-desgaste.

Casquillos pilotos en goma anti-desgaste con camisa metallica.

Componentes realizados con materiales especiales anti-desgaste.

MATERIALES - EJECUCIONES ESTANDAR

Impulsores: laton.

Difusores: fundicion gris EN-GJL-250.

Eje en acero inoxidable AISI431, con perfil en ranura.

Boca de descarga y soporte de aspiracion: fundicion gris ENGJS-500/7.

Faldon exterior: acero FeG450, revistio.

Dimensiones y tipo bocas de descarga: boca de salida.

DATOS DE FUNCIONAMIENTO

Fluido: quimicamente y mecanicamente no agresivo, sin cuerpos solidos o particulas abrasivas.

Pasaje cuerpos solidos: max 3 mm.

Temperatura del liquido bombeado: max 30°C (para valores superiores consultar verificación).

Presion de funcionamiento maxima: 95 bar.

Profundidad de sumersion maxima: 300 m.

Sentido de rotacion: orario, observando desde la boca de descarga.

Prestaciones en 2900 1/min

NR250 A Qmax: 100 m³/h / Hmax: 955 m

NR250 B Qmax: 160 m³/h / Hmax: 593 m

NR250 C Qmax: 210 m³/h / Hmax: 451 m

TOLERANCIAS PRESTACIONES

Bombas: UNI EN ISO 9906 Parrafa A, Nivel 1 bajo demanda.

Motor: normas IEC 60034-1.

INSTALACION

Vertical.

EJECUCIONES ESPECIALES

Varias tensiones.

Version para instalacion en horizontal.

ACCESORIOS BAJO DEMANDA

Quadro electrico

Empalme por cable



FRANÇAIS

APPLICATIONS

Indiquée pour le relevage, la surpression et la distribution dans des installations civile et industrielles, l'alimentation d'autoclaves et citernes, les installations de lavage, les systèmes d'irrigation, prélèvement dans des puits avec diamètres minimum 274 mm, des réservoirs ou des bassins naturels.

CARACTERISTIQUES DE CONSTRUCTION

NR250: groupe électropompe complet de moteur.
 RP250: hydraulique à accoupler à moteurs immergés 8" avec accouplement selon NEMA 18.414-18.424 ou 10" (Pour l'accouplement, se référer à la documentation spécifique pour les moteurs immergés).
 Turbines radiales.
 Orifice de refoulement avec clapet de retenue.
 Pompe avec bague de contre-butée en résine anti-usure.
 Bague de guide en caoutchouc anti-usure avec chemise métallique.
 Composants fabriqués avec matériaux spéciaux qui assurent une forte résistance à l'usure.

MATERIAUX - VERSION STANDARD

Turbines: Laiton.
 Diffuseurs: fonte EN-GJL-250.
 Arbre en acier inoxydable AISI431, avec rainures.
 Orifice de refoulement et support d'aspiration: ENGJS-500/7.
 Manteau extérieur: acier FeG450 revêtu.
 Dimensions et typologie orifices de refoulement: sortie bridée.

DONNEES CARACTERISTIQUES

Fluide: chimiquement et mécaniquement non agressif, sans corps solides ou particules abrasives.
 Passage corps solides: max 3 mm.
 Température du liquide pompé: max 30°C (pour des températures supérieures demander une vérification).
 Pression max de service: 95 bar.
 Profondeur max d'immersion: 300 m au dessous le niveau du liquide.
 Sens de rotation: selon l'aiguille d'un montre, si on le regarde de l'orifice de refoulement.
 Régime à 2900 1/min.
 NR250 A Qmax: 100 m³/h / Hmax: 955 m
 NR250 B Qmax: 160 m³/h / Hmax: 593 m
 NR250 C Qmax: 210 m³/h / Hmax: 451 m

TOLERANCES REGIMES

Pompe: UNI EN ISO 9906 Appendice A, sur demande Niveau 1.
 Moteur: norme IEC 60034-1

INSTALLATION

Verticale.

VERSIONS SPECIALES

Voltagés différents.
 Version pour l'opération horizontale.

ACCESSOIRES SUR DEMANDE

Tableaux électrique
 Jonction pour câble

DEUTSCH

EINSATZ

Geeignet für die Abhebung, die Druckerhöhung und Verteilung in Zivil- und Industrieanlagen, zur Speisung von Autoklaven, Zisternen, Wasch- und Bewässerungsanlagen, mit Wasserentnahme aus Brunnen mit dem minimalen Durchmesser 274 mm, Wannens oder natürlichen Wasserbecken.

BAUEIGENSCHAFTEN

NR250: Gruppe von Elektropumpe mit Motor.
 RP250: Pumpenkörper, der an einen Unterwassermotor 8" mit der Kupplungeinrichtung nach den Normen NEMA MG1-18.414-18.424 oder an einen Unterwassermotor 10" (Für die Kupplung wenden Sie sich an die Fachdokumentation zur Unterwassermotoren).
 Radiale Laufräder.
 Druckeröffnung, mit einem Rückschlagventil versehen.
 Die Pumpe ist mit einem Gegendruckring aus abnutzungssicherem Harz versehen.
 Aus abnutzungssicherem Gummi hergestellte Steuerbuchse.
 Die Bauteile sind aus besonderen Stoffen produziert, was zur Festigkeit gegen Abnutzung beiträgt.

STOFFE - NORMALE VERSION

Laufräder: Messing.
 Diffusoren: Gußeisen EN-GJL-250.
 Welle aus rostfreiem Edelstahl AISI431, eine Keilwelle
 Druckeröffnung und Sauglager: Gußeisen ENGJS-500/7.
 Äußerer Mantel: FeG450 überzogen Kohlenstahl.
 Dimensionen und Type von Druckeröffnungen: Ausführung mit der gefächsten Druckeröffnung.

EIGENSCHAFTEN

Füssigkeit: chemisch und mechanisch nicht aggressiv, ohne Festkörper oder abrasive Teilchen.
 Durchgang der Festkörper: max. 3 mm.
 Temperatur des Fördermediums: max 30°C (bei höherer Temperatur bitte, überprüfen Sie).
 Maximaler Betriebsdruck: 95 bar.
 Maximale Tauchtiefe: 300 m unter dem Füssigkeitsniveau.
 Drehrichtung: den Uhrzeigersinn von der Druckeröffnung gesehen.
 Leistungen bei 2900 1/min
 NR250 A Qmax: 100 m³/h / Hmax: 955 m
 NR250 B Qmax: 160 m³/h / Hmax: 593 m
 NR250 C Qmax: 210 m³/h / Hmax: 451 m

LEISTUNGSTOLERANZEN

Pumpe: UNI EN ISO 9906 Anhang A, auf anfrage Eben 1. Motor: Normen IEC 60034-1

EINBAU

Vertikal.

SONDERAUSFÜHRUNGEN

Unterschiedliche Spannungen.
 Ausfuhrung fuer horizontale Installation.

AUF ANFRAGE GELIEFERTES ZUBEHÖR

Elektrische Schalttafeln
 Kabelverbindung

PORTUGUÊS

APLICAÇÕES

Adequada para a elevação, pressurização e distribuição em instalações do tipo civil e industrial, distribuição a autoclaves e cisternas, sistemas de lavagem, sistemas de rega, com trasfega de poços com diametro min 274 mm, tanque bacía de rio.

CARACTERISTICAS DE CONSTRUÇÃO

NR250: grupo electrobomba completo com motor.
 RP250: parte idraulica com acoplamento para motores submersiveis 8" segun normativa NEMA MG1- 18.414-18.424 o motores submersiveis 10" (para juntar, por favor refere à documentação específica para os motores submersiveis).
 Turbinas radiales.
 Boca de saída completa de valvula de retenção.
 Bomba com anilha de contra pressão em resina anti-desgaste.
 Casullo de guia em goma anti-desgaste com camisa metálica.
 Componentes fabricados com materiais especiais que garantizan uma forte resistencia al desgaste.

MATERIAIS - VERSÔIS ESTANDARD

Turbina: latão.
 Difusores: ferro fundido EN-GJL-250.
 Veio em aço inox AISI431, a perfil estriado
 Boca de saída e soporte de aspiração: ferro fundido ENGJS-500/7.
 Camisa externa: aço al carbono FeG450 revestido.
 Dimensões e tipo da boca de saída: saída bridada.

CARACTERISTICAS

Fluido: Quimicamente e mecanicamente no agressivo, falto de sustancias solidas o abrasiva.
 Pasagem corpo solido: max 3 mm.
 Temperatura do liquido bombeado: max 30°C (para valores superiores, solicitar informaçoes).
 Pressão maxima de operação: 95 bar.
 Profundid maxima de sumergencia: 300 m debaixo o nivel do liquido.
 Sentido de rotação: horario, olhando da boca de saída.
 Prestação a 2900 1/min
 NR250 A Qmax: 100 m³/h / Hmax: 955 m
 NR250 B Qmax: 160 m³/h / Hmax: 593 m
 NR250 C Qmax: 210 m³/h / Hmax: 451 m

TOLERÂNCIA PRESTAÇÃO

Bomba: UNI EN ISO 9906 Appendice A, sob pedido Nivel 1. Motor: norma IEC 60034-1.

INSTALAÇÃO

Vertical.

VERSÃO ESPECIAIS

Voltagem variados
 Versoes para instalacao horizontal

ACCESÓRIOS SOB PEDIDO

Quadro electrico
 Junta por cabo

MATERIALI DEI COMPONENTI PRINCIPALI
MATERIALS OF THE MAIN COMPONENTS
MATERIAS DE LOS PRINCIPALES COMPONENTS
MATÉRIAUX DES COMPOSANTS PRINCIPAUX
MATERIALEN DER HAUPTBESTANDTEILEN
MATERIAIS DOS COMPONENTES PRINCIPAIS
NR-250
A-B-C

COMPONENTE COMPONENT • COMPONENTE • COMPOSANT • BAUTEIL • COMPONENTE	VERSIONE VERSION • VERSIÓN • VERSION • VERSION • VERSÃO
	NR250
Albero e giunto Shaft and coupling Eje y mango Arbre et joint Welle und kupplung Eixo e cardã	Acciaio inox Stainless steel Acero inox Acier inoxydable Rostfreier Stahl Aço inoxidável AISI431 (1.4057)
Girante Impeller Impulsor Turbine Laufrad Turbina	Ottone Brass Latón Laiton Messine Latão
Diffusore Diffuser Difusor Diffuseur Diffusor Difusor	Ghisa Cast iron Fundicion gris Fonte Gusseisen Ferro fundido EN-GJL-250
Supporto aspirazione Suction support Soporte de aspiración Support d'aspiration Saugslager Supporte de aspiração	Ghisa Cast iron Fundicion gris Fonte Gusseisen Ferro fundido ENGJS-500/7
Bocca di mandata Outlet Orificio de impulsión Orifice de refoulement Druckeröffnung Orificio de impulsão	Ghisa Cast iron Fundicion gris Fonte Gusseisen Ferro fundido ENGJS-500/7
Tubo Pump pipe Tubo bomba Tuyau pompe Pumpenrohr Corpo da bomba	Acciaio Steel Acero Acier Stahl Aço FeG450
Copricavo Cable cover Cubrecable Couvre-câble Kabeldeckel Blindagem cabo eléctrico	Acciaio inox Stainless steel Acero inox Acier inoxydable Rostfreier Stahl Aço inoxidável AISI304 (1.4301)
Parti in gomma Rubber components Partes en goma Composants de caoutchouc Bestandteile aus Gummi Partes em goma	Gomma Rubber Goma Caoutchouc Gummi Borracha EPDM
Valvola Valve Valvula Clapet Ventil Válvula	Acciaio inox Stainless steel Acero inox Acier inoxydable Rostfreier Stahl Aço inoxidável AISI316 (1.4301)

Elenco completo dei componenti a pag. 240 • Complete list of the components on page 240 • Lista completa de los componentes a la página 240 • Liste complète des composantes à la page 240 • Komplette Liste der Bestandteile auf der Seite 240 • Listado complete dos componentes pag. 240

MOTORI
MOTORS
MOTORES
MOTEURS
MOTOREN
MOTORES

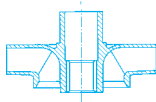

NR-250

A-B-C

2900 1/min

POMPA PUMP BOMBA POMPE PUMPE BOMBA	INSTALLAZIONE INSTALLATION INSTALACIÓN INSTALLATION EINBAU INSTALAÇÃO	P ₂	MOTORE MOTORS MOTORES MOTEURS MOTOREN MOTORES	
			8" MS-201	10" MS-251
NR-201			Motore sommerso a bagno d'acqua Water filled submersible motor Motor sumergible en baño de agua Moteur immergé à bain d'eau Wassergefüllter Unterwassermotor Motor submersível em banho de água	
A - B - C	V	≤ 67 Kw	S	-
		75 ÷ 92 Kw	S	R
		110 ÷ 185 Kw	-	S
A	O	≤ 67 Kw	S	-
		75 ÷ 110 Kw	-	S
B - C		≤ 67 Kw	S	-
		75 ÷ 150 Kw	-	S

S = Standard

R = A richiesta • On request • Bajo demanda • Sur demande • Auf anfrage • Sob pedido

V = Verticale • Vertical • Vertical • Vertical • Vertikal • Vertical

O = Orizzontale • Horizontal • Horizontal • Horizontale • Horizontale • Horizontal

10"

SAER®

ELETTROPOMPE

NR-250
A-B-C

TABELLA DELLE CARATTERISTICHE IDRAULICHE

TABLE OF THE HYDRAULIC FEATURES

TABLA DE LAS CARACTERISTICAS HIDRAULICAS

TABLEAU DES CARACTERISTIQUES HYDRAULIQUES

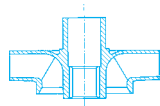
TABELLE DER HYDRAULISCHEN EIGENSCHAFTEN

TABELA DE CARACTERÍSTICAS HIDRÁULICAS

2900 1/min

Tipo Type	Motore Motor **		In (A) 3~ 400 V	Q	U.S.g.p.m.	0	154	176	198	220	264	308	352	396	440
	kW	HP			m³/h	0	35	40	45	50	60	70	80	90	100
				l/min	0	583	667	750	833	1000	1167	1333	1500	1667	
NR-250A/4A*	30	40	48	H (m)	160	142	140	136	130	120	108	90	70	44	
NR-250A/5A*	37	50	54		200	177	175	170	162	150	135	112	87	55	
NR-250A/6A*	45	60	89		240	213	210	204	195	180	162	135	105	66	
NR-250A/7A*	52	70	101		280	248	245	238	227	210	189	157	122	77	
NR-250A/8A*	59	80	118		320	284	280	272	260	240	216	180	140	88	
NR-250A/9A*	67	90	131		360	319,5	315	306	292,5	270	243	202,5	157,5	99	
NR-250A/10A*	75	100	147		400	355	350	340	325	300	270	225	175	110	
NR-250A/11*	92	125	177		456	412	407	396	379	352	313	269	209	143	
NR-250A/12A*	92	125	177		480	426	420	408	390	360	324	270	210	132	
NR-250A/12*	110	150	200		498	450	444	432	414	384	342	294	228	156	
NR-250A/13	110	150	200		540	487,5	481	468	448,5	416	370,5	318,5	247	169	
NR-250A/14	110	150	200		581	525	518	504	483	448	399	343	266	182	
NR-250A/15	132	180	245		623	562,5	555	540	517,5	480	427,5	367,5	285	195	
NR-250A/16	132	180	245		664	600	592	576	552	512	456	392	304	208	
NR-250A/18A	132	180	245		720	639	630	612	585	540	486	405	315	198	
NR-250A/18	150	200	270		747	675	666	648	621	576	513	441	342	234	
NR-250A/19	150	200	270		788,5	712,5	703	684	655,5	608	541,5	465,5	361	247	
NR-250A/20	170	230	308		830	750	740	720	690	640	570	490	380	260	
NR-250A/21	170	230	308		872	788	777	756	725	672	599	515	399	273	
NR-250A/22	185	250	325		913	825	814	792	759	704	627	539	418	286	
NR-250A/23	185	250	325		955	863	851	828	794	736	656	564	437	299	
Livello minimo di battente alla griglia di aspirazione (m) • Min. hydrostatic head level to the suction grid (m) • Nivel de sumergencia min. de rejilla de aspiración (m) • Niveau minimum de profondeur à la grille d'aspiration (m) • Mindest Überflutung über dem Saugsieb (m) • Nivel mínimo de batente a la grelha de aspiração (m)						1	1	1	1	1	1,5	2	2	2	

* Il gruppo è disponibile anche in versione speciale per funzionamento orizzontale • The group is also available in special version for horizontal operation • Grupo disponible tambien en version especial para funcionamiento en horizontal • Le groupe est aussi disponible dans la version spéciale pour l'opération horizontale • Die Gruppe ist auch in der Ausführung fuer horizontalen Betrieb lieferbar • Grupo disponible tambien na versoes especiais para trabalho em horizontal.

** Potenza nominale motore • Rated power of motor • Potencia nominal del motor • Puissance nominale moteur • Nennleistung des Motor • Potência nominal do motor.

ELETTROPOMPE

TABELLA DELLE CARATTERISTICHE IDRAULICHE

TABLE OF THE HYDRAULIC FEATURES

TABLA DE LAS CARACTERISTICAS HIDRAULICAS

TABLEAU DES CARACTERISTIQUES HYDRAULIQUES

TABELLE DER HYDRAULISCHEN EIGENSCHAFTEN

TABELA DE CARACTERÍSTICAS HIDRÁULICAS

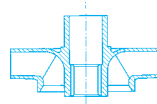

NR-250

A-B-C

2900 1/min

Tipo Type	Motore Motor **		In (A) 3~ 400 V	U.S.g.p.m. Q	0	264	308	352	396	440	528	616	705	793	881	925
	kW	HP			0	60	70	80	90	100	120	140	160	180	200	210
					l/min	1000	1167	1333	1500	1667	2000	2333	2667	3000	3333	3500
NR-250B/3A*	37	50	54	H (m)	118	103	100	96	93	88	76	63	48			
NR-250B/4A*	52	70	101		158	138	134	128	124	118	102	84	64			
NR-250B/5A*	59	80	118		197	172	167	160	155	147	127	105	80			
NR-250B/5*	67	90	131		205	180	177	172	167	160	142	115	87			
NR-250B/6A*	75	100	147		237	207	201	192	186	177	153	126	96			
NR-250B/7A*	92	125	177		276	241	234	224	217	206	178	147	112			
NR-250B/8*	110	150	200		328	288	284	276	268	256	228	184	140			
NR-250B/9A*	110	150	200		355	310	301	288	279	265	229	189	144			
NR-250B/10*	132	180	245		410	360	355	345	335	320	285	230	175			
NR-250B/11A*	132	180	245		434	379	368	352	341	325	281	231	176			
NR-250B/11*	150	200	270		451	396	391	380	369	352	314	253	193			
NR-250B/12A	150	200	270		474	414	402	384	372	354	306	252	192			
NR-250B/12	170	230	308		492	432	426	414	402	384	342	276	210			
NR-250B/13A	170	230	308		514	449	436	416	403	384	332	273	208			
NR-250B/14	185	250	325		574	504	497	483	469	448	399	322	245			
NR-250B/15A	185	250	325		593	518	503	480	465	443	383	315	240			
Livello minimo di battente alla griglia di aspirazione (m) • Min. hydrostatic head level to the suction grid (m) • Nivel de sumergencia min. de rejilla de aspiración (m) • Niveau minimum de profondeur à la grille d'aspiration (m) • Mindest Überflutung über dem Saugsieb (m) • Nivel mínimo de batente a la grelha de aspiração (m)					1	1	1	1	1	1,5	2	2,5				
NR-250C/2*	37	50	54	H (m)	82		72	70	69	67	62	58	52	44	33	27
NR-250C/3*	52	70	101		123		108	105	103,5	100,5	93	87	78	66	49,5	40,5
NR-250C/4A*	67	90	131		160		140	136	134	130	120	110	98	80	58	46
NR-250C/5*	92	125	177		205		180	175	172,5	167,5	155	145	130	110	82,5	67,5
NR-250C/6*	110	150	200		246		216	210	207	201	186	174	156	132	99	81
NR-250C/7A*	110	150	200		280		245	238	234,5	227,5	210	192,5	171,5	140	101,5	80,5
NR-250C/8A*	132	180	245		320		280	272	268	260	240	220	196	160	116	92
NR-250C/9A*	150	200	270		360		315	306	301,5	292,5	270	247,5	220,5	180	130,5	103,5
NR-250C/10	170	230	308		410		360	350	345	335	310	290	260	220	165	135
NR-250C/11	185	250	325		451		397	385	379,5	368,5	341	319	286	242	181,5	148,5
Livello minimo di battente alla griglia di aspirazione (m) • Min. hydrostatic head level to the suction grid (m) • Nivel de sumergencia min. de rejilla de aspiración (m) • Niveau minimum de profondeur à la grille d'aspiration (m) • Mindest Überflutung über dem Saugsieb (m) • Nivel mínimo de batente a la grelha de aspiração (m)						1	1	1	1	1	1	1	1,5	2	2	2,5

* Il gruppo è disponibile anche in versione speciale per funzionamento orizzontale • The group is also available in special version for horizontal operation • Grupo disponible tambien en version especial para funcionamiento en horizontal • Le groupe est aussi disponible dans la version spéciale pour l'opération horizontale • Die Gruppe ist auch in der Ausuehrung fuer horizontalen Betrieb lieferbar • Grupo disponível tambien na versoes especiais para trabalho em horizontal.

** Potenza nominale motore • Rated power of motor • Potencia nominal del motor • Puissance nominale moteur • Nennleistung des Motor • Potência nominal do motor.

10"

SAER®
ELETTROPOMPE

NR-250A

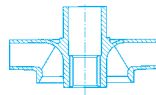
 $\cong 2900 \text{ l/min}$

CARATTERISTICHE IDRAULICHE

HYDRAULIC FEATURES
CARACTERISTICAS HIDRAULICAS / CARACTERISTIQUES HYDRAULIQUES / HYDRAULISCHE EIGENSCHAFTEN / CARACTERÍSTICAS HIDRÁULICAS

Tipo Type	Motore Motor		ln(A) 3~ 400 V	U.S.g.p.m. Q m³/h l/min	0	154	176	198	220	264	308	352	396	440
	kW	HP			0	35	40	45	50	60	70	80	90	100
NR-250A/4A*	30	40	48	160	142	140	136	130	120	108	90	70	44	
NR-250A/5A*	37	50	54	200	177	175	170	162	150	135	112	87	55	
NR-250A/6A*	45	60	89	240	213	210	204	195	180	162	135	105	66	
NR-250A/7A*	52	70	101	280	248	245	238	227	210	189	157	122	77	
NR-250A/8A*	59	80	118	320	284	280	272	260	240	216	180	140	88	
NR-250A/9A*	67	90	131	360	319,5	315	306	292,5	270	243	202,5	157,5	99	
NR-250A/10A*	75	100	147	400	355	350	340	325	300	270	225	175	110	
NR-250A/11*	92	125	177	456	412	407	396	379	352	313	269	209	143	
NR-250A/12A*	92	125	177	480	426	420	408	390	360	324	270	210	132	
NR-250A/12*	110	150	200	498	450	444	432	414	384	342	294	228	156	
NR-250A/13	110	150	200	540	487,5	481	468	448,5	416	370,5	318,5	247	169	
NR-250A/14	110	150	200	581	525	518	504	483	448	399	343	266	182	
NR-250A/15	132	180	245	623	562,5	555	540	517,5	480	427,5	367,5	285	195	
NR-250A/16	132	180	245	664	600	592	576	552	512	456	392	304	208	
NR-250A/18A	132	180	245	720	639	630	612	585	540	486	405	315	198	
NR-250A/18	150	200	270	747	675	666	648	621	576	513	441	342	234	
NR-250A/19	150	200	270	788,5	712,5	703	684	655,5	608	541,5	465,5	361	247	
NR-250A/20	170	230	308	830	750	740	720	690	640	570	490	380	260	
NR-250A/21	170	230	308	872	788	777	756	725	672	599	515	399	273	
NR-250A/22	185	250	325	913	825	814	792	759	704	627	539	418	286	
NR-250A/23	185	250	325	955	863	851	828	794	736	656	564	437	299	
Livello minimo di battente alla griglia di aspirazione (m) • Min. hydrostatic head level to the suction grid (m) • Nivel de surgencia min. de rejilla de aspiración (m) • Niveau minimum de profondeur à la grille d'aspiration (m) • Mindest-Überflutung über dem Saugsieb (m) • Nivel mínimo de batente a la grejha de aspiración (m)					1	1	1	1	1	1,5	2	2	2	

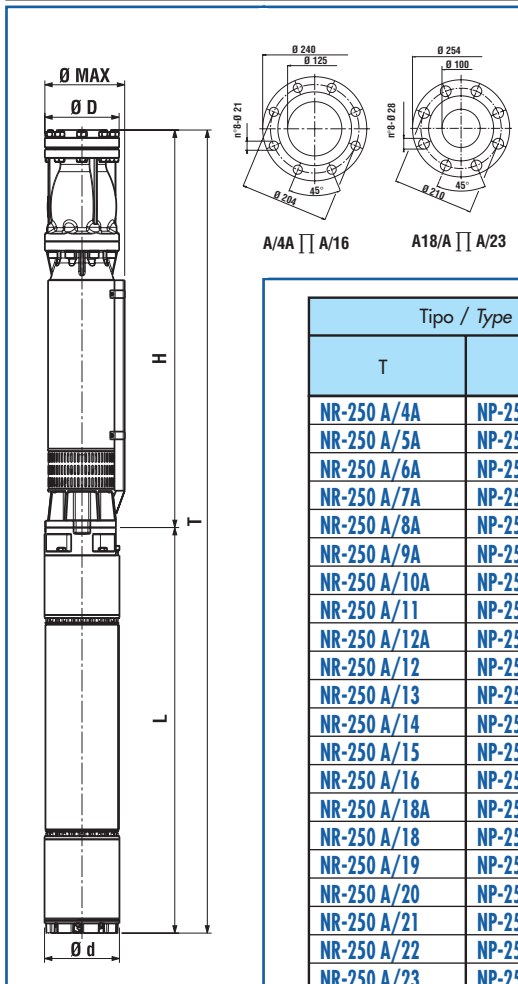

* Il gruppo è disponibile anche in versione speciale per funzionamento orizzontale • The group is also available in special version for horizontal operation • Grupo disponible tambien en version especial para funcionamiento en horizontal • Le groupe est aussi disponible dans la version spéciale pour l'opération horizontale • Die Gruppe ist auch in der Ausführung fuer horizontalen Betrieb lieferbar • Grupo disponivel tambem na versoes especiais para trabalho em horizontal.

** Potenza nominale motore • Rated power of motor • Potencia nominal del motor • Puissance nominale moteur • Nennleistung des Motor • Potência nominal do motor.

DIMENSIONI E PESI DIMENSIONS AND WEIGHT / DIMENSIONES Y PESOS DIMENSIONS ET POIDS / ABMESSUNGEN UND GEWICHTE / DIMENSÕES E PESO

Tipo / Type		T	H	L	Ø Max (mm)	Ø D "G"	Ø d (mm)	L + H		Peso (Kg)	
T	H	(mm)	(mm)	(mm)				L	NEMA	H	T
NR-250 A/4A	NP-250 A/4A	1951	1106	845	264	5"	192	8" MS 201	NEMA 1.18.424	137	268
NR-250 A/5A	NP-250 A/5A	2111	1186	925	264	5"	192	8" MS 201	NEMA 1.18.424	149	294
NR-250 A/6A	NP-250 A/6A	2261	1266	995	264	5"	192	8" MS 201	NEMA 1.18.424	161	320
NR-250 A/7A	NP-250 A/7A	2411	1346	1065	264	5"	192	8" MS 201	NEMA 1.18.424	172	344
NR-250 A/8A	NP-250 A/8A	2561	1426	1135	264	5"	192	8" MS 201	NEMA 1.18.424	184	372
NR-250 A/9A	NP-250 A/9A	2858	1623	1235	264	5"	192	8" MS 201	NEMA 1.18.424	211	414
NR-250 A/10A	NP-250 A/10A	3038	1703	1335	264	5"	192	8" MS 201	NEMA 1.18.424	223	444
NR-250 A/11	NP-250 A/11	3278	1783	1495	264	5"	192	8" MS 201	NEMA 1.18.424	235	486
NR-250 A/12A	NP-250 A/12A	3358	1863	1495	264	5"	192	8" MS 201	NEMA 1.18.424	247	498
NR-250 A/12	NP-250 A/12	3293	1863	1430	264	5"	238	10" MS 251	-	250	605
NR-250 A/13	NP-250 A/13	3373	1943	1430	264	5"	238	10" MS 251	-	262	617
NR-250 A/14	NP-250 A/14	3453	2023	1430	264	5"	238	10" MS 251	-	273	628
NR-250 A/15	NP-250 A/15	3673	2103	1570	264	5"	238	10" MS 251	-	285	687
NR-250 A/16	NP-250 A/16	3753	2183	1570	264	5"	238	10" MS 251	-	297	699
NR-250 A/18A	NP-250 A/18A	4050	2480	1570	264	5"	238	10" MS 251	-	328	730
NR-250 A/18	NP-250 A/18	4140	2480	1660	264	5"	238	10" MS 251	-	340	775
NR-250 A/19	NP-250 A/19	4220	2560	1660	264	5"	238	10" MS 251	-	351	786
NR-250 A/20	NP-250 A/20	4260	2640	1800	264	5"	238	10" MS 251	-	363	847
NR-250 A/21	NP-250 A/21	4340	2720	1800	264	5"	238	10" MS 251	-	375	859
NR-250 A/22	NP-250 A/22	4690	2780	1910	264	5"	238	10" MS 251	-	387	909
NR-250 A/23	NP-250 A/23	4790	2880	1910	264	5"	238	10" MS 251	-	398	920

≅ 2900 l/min

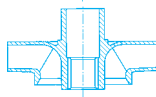

NR-250A

Moltiplicare il rendimento per il coefficiente corrispondente al vostro numero di stadi.

Multiply efficiency by the coefficient corresponding the number of stages.

Multiplicar el rendimiento por el coeficiente correspondiente a Su numero de etapas.

Multiplier le rendement par le coefficient correspondant à votre nombre d'étages.

Das Wirkungsrad mit dem der Stufenzahl entsprechenden Koeffizient multiplizieren.

Multiplicar la eficiencia por el coeficiente igual as os numeros dos estagios.

Numero di stadi				
Number of stage				
Numero de etapas				
Nombre d'étages	4	5	6	>6
Stufenzahl				
Numero de estagios				
Coeficienti				
Coefficient				
Coeficiente				
Facteur	0,97	0,98	0,99	1
Koeffizient				
Coeficiente				

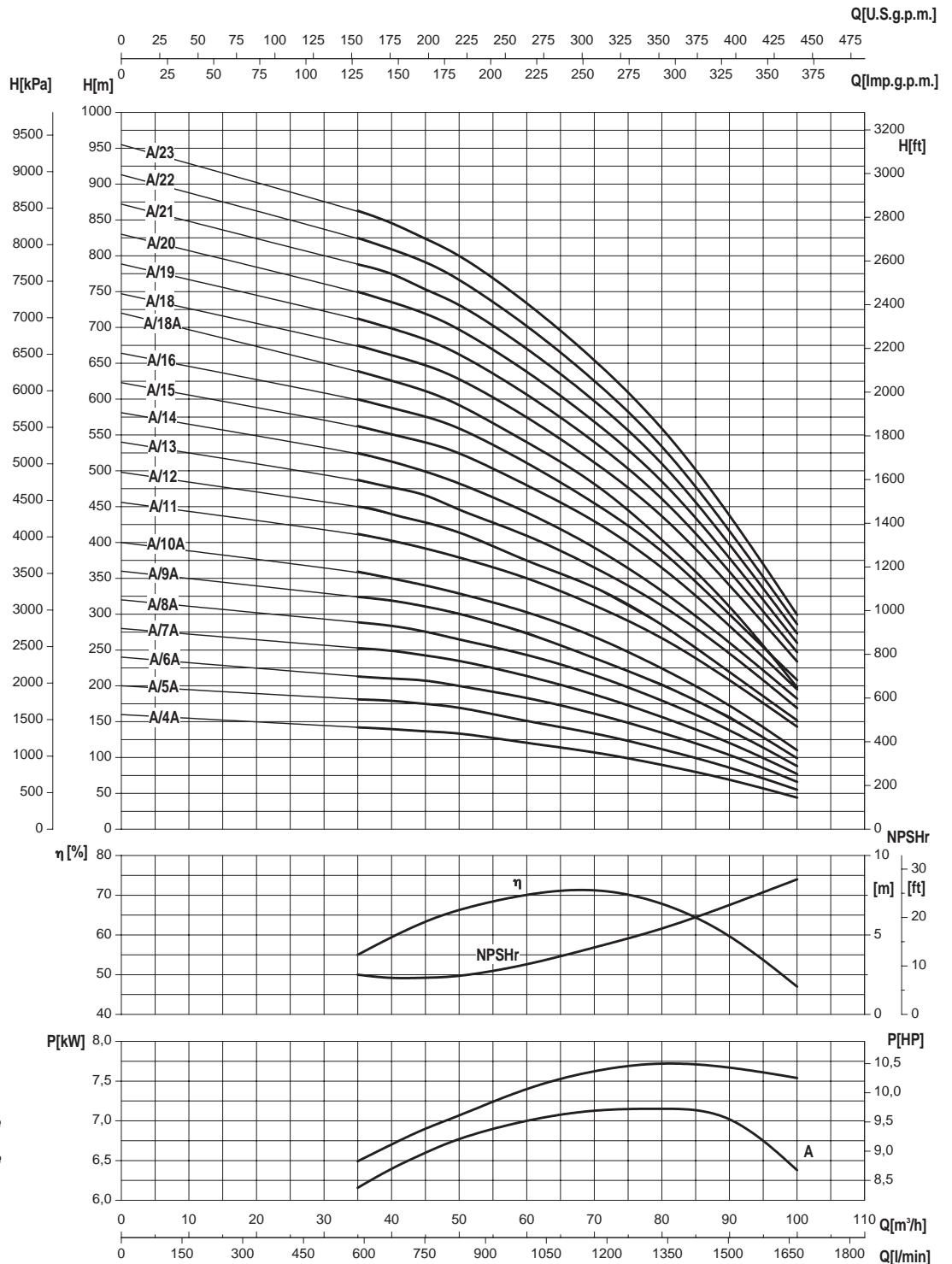

- Potenza assorbita per stadio
- Absorbed power for each single stage
- Potencia absorbida por cada etapa
- Puissance absorbée par chaque étage
- Leistungsaufnahme für jede Stufe
- Potência cada estadio

Le curve di prestazione sono basate su valori di viscosità cinematica = 1 mm²/s e densità pari a 1000 kg/m³. Tolleranza e curve secondo UNI EN ISO 9906 - Appendice A • The performance curves are based on the kinematic viscosity values = 1 mm²/s and density equal to 1000 kg/m³. Tolerance and curves according to UNI EN ISO 9906 - Attachment A • Las curvas de rendimiento se refieren a valores de viscosidad cinemática = 1 mm²/s y densidad de 1000 Kg/m³. Tolerancia de las curvas de acuerdo con UNI EN ISO 9906 - Parrafo A • Les courbes de performances sont basées sur des valeurs de viscosité cinématique égale à 1 mm²/s et une densité égale à 1000 kg/m³. Tolérance et courbes conformes aux normes UNI EN ISO 9906 - Annexe A • Die Leistungskurven beruhen auf einer kinematischen Zähflüssigkeit von 1 mm²/s und einer Dichte von 1000 kg/m³. Abweichung und Kurven gemäß UNI EN ISO 9906 - Anhang A • As curvas de rendimento referem-se a valores de viscosidade = 1 mm²/s e densidade igual a 1000 kg/m³. Tolerância das curvas de acordo com UNI EN ISO 9906 - Parágrafo A.

10"

SAER[®]
ELETTROPOMPE

NR-250B

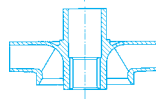
 $\cong 2900 \text{ l/min}$

CARATTERISTICHE IDRAULICHE

HYDRAULIC FEATURES

CARACTERISTICAS HIDRAULICAS / CARACTERISTIQUES HYDRAULIQUES / HYDRAULISCHE EIGENSCHAFTEN / CARACTERÍSTICAS HIDRÁULICAS

Tipo Type	Motore Motor **		In(A) 3~ 400 V	U.S.g.p.m. Q m ³ /h l/min	0	264	308	352	396	440	528	616	705
	kW	HP			0	60	70	80	90	100	120	140	160
NR-250B/3A*	37	50	54	H (m)	0	1000	1167	1333	1500	1667	2000	2333	2667
NR-250B/4A*	52	70	101		118	103	100	96	93	88	76	63	48
NR-250B/5A*	59	80	118		158	138	134	128	124	118	102	84	64
NR-250B/5*	67	90	131		197	172	167	160	155	147	127	105	80
NR-250B/6A*	75	100	147		205	180	177	172	167	160	142	115	87
NR-250B/7A*	92	125	177		237	207	201	192	186	177	153	126	96
NR-250B/8*	110	150	200		276	241	234	224	217	206	178	147	112
NR-250B/9A*	110	150	200		328	288	284	276	268	256	228	184	140
NR-250B/10*	132	180	245		355	310	301	288	279	265	229	189	144
NR-250B/11A*	132	180	245		410	360	355	345	335	320	285	230	175
NR-250B/11*	150	200	270		434	379	368	352	341	325	281	231	176
NR-250B/12A	150	200	270		451	396	391	380	369	352	314	253	193
NR-250B/12	170	230	308		474	414	402	384	372	354	306	252	192
NR-250B/13A	170	230	308		492	432	426	414	402	384	342	276	210
NR-250B/14	185	250	325		514	449	436	416	403	384	332	273	208
NR-250B/15A	185	250	325	574	504	497	483	469	448	399	322	245	
				593	518	503	480	465	443	383	315	240	

Livello minimo di battente alla griglia di aspirazione (m) • Min. hydrostatic head level to the suction grid (m) • Nivel de sumergencia min. de rejilla de aspiración (m) • Niveau minimum de profondeur à la grille d'aspiration (m) • Mindest Überflutung über dem Saugsieb (m) • Nivel mínimo de batente a la grilla de aspiración (m)

* Il gruppo è disponibile anche in versione speciale per funzionamento orizzontale • The group is also available in special version for horizontal operation • Grupo disponible tambien en version especial para funcionamiento en horizontal • Le groupe est aussi disponible dans la version spéciale pour l'opération horizontale • Die Gruppe ist auch in der Ausführung fuer horizontalen Betrieb lieferbar • Grupo disponivel tambem na versoes especiais para trabalho em horizontal.

** Potenza nominale motore • Rated power of motor • Potencia nominal del motor • Puissance nominale moteur • Nennleistung des Motor • Potência nominal do motor.

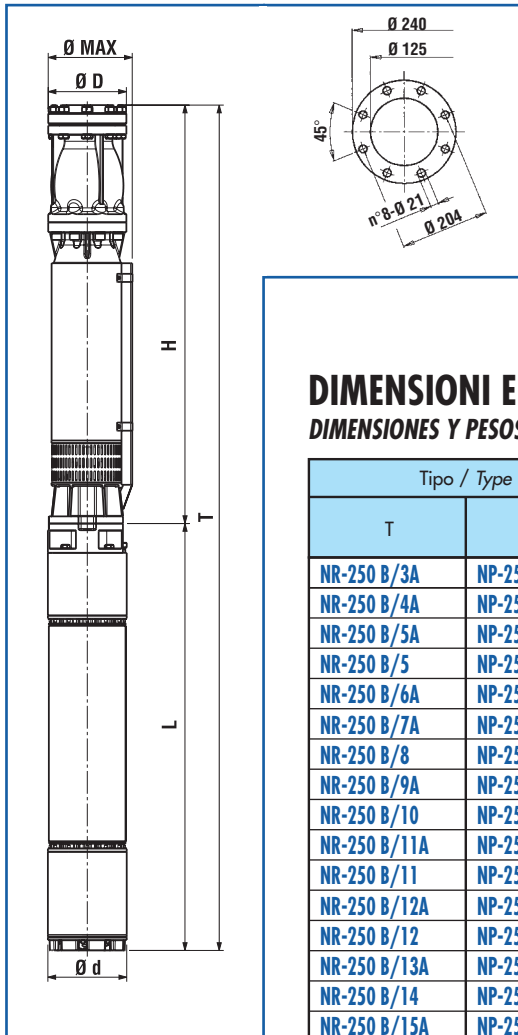

DIMENSIONI E PESI

DIMENSIONS AND WEIGHT

DIMENSIONES Y PESOS / DIMENSIONS ET POIDS / ABMESSUNGEN UND GEWICHTE / DIMENSÕES E PESO

Tipo / Type		T	H	L	Ø Max	Ø D	Ø d	L + H		Peso (Kg)	
T	H	(mm)	(mm)	(mm)	(mm)	"G"	(mm)	L	NEMA	H	T
NR-250 B/3A	NP-250 B/3A	1981	1056	925	264	5"	192	8" MS 201	NEMA 1.18.424	126	271
NR-250 B/4A	NP-250 B/4A	2211	1146	1065	264	5"	192	8" MS 201	NEMA 1.18.424	138	310
NR-250 B/5A	NP-250 B/5A	2371	1236	1135	264	5"	192	8" MS 201	NEMA 1.18.424	150	338
NR-250 B/5	NP-250 B/5	2471	1236	1235	264	5"	192	8" MS 201	NEMA 1.18.424	150	371
NR-250 B/6A	NP-250 B/6A	2661	1326	1335	264	5"	192	8" MS 201	NEMA 1.18.424	162	383
NR-250 B/7A	NP-250 B/7A	2911	1416	1495	264	5"	192	8" MS 201	NEMA 1.18.424	174	425
NR-250 B/8	NP-250 B/8	2936	1506	1430	264	5"	192	10" MS 251	-	186	541
NR-250 B/9A	NP-250 B/9A	3163	1733	1430	264	5"	238	10" MS 251	-	217	572
NR-250 B/10	NP-250 B/10	3393	1823	1570	264	5"	238	10" MS 251	-	229	631
NR-250 B/11A	NP-250 B/11A	3483	1913	1570	264	5"	238	10" MS 251	-	241	643
NR-250 B/11	NP-250 B/11	3573	1913	1660	264	5"	238	10" MS 251	-	241	676
NR-250 B/12A	NP-250 B/12A	3663	2003	1660	264	5"	238	10" MS 251	-	253	688
NR-250 B/12	NP-250 B/12	3803	2003	1800	264	5"	238	10" MS 251	-	253	737
NR-250 B/13A	NP-250 B/13A	3893	2093	1800	264	5"	238	10" MS 251	-	265	749
NR-250 B/14	NP-250 B/14	4093	2183	1910	264	5"	238	10" MS 251	-	277	799
NR-250 B/15A	NP-250 B/15A	4183	2273	1910	264	5"	238	10" MS 251	-	288	810

≅ 2900 l/min

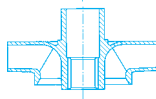

NR-250B

Moltiplicare il rendimento per il coefficiente corrispondente al vostro numero di stadi.

Multiply efficiency by the coefficient corresponding to the number of stages.

Multiplicar el rendimiento por el coeficiente correspondiente a Su numero de etapas.

Multiplier le rendement par le coefficient correspondant à votre nombre d'étages.

Das Wirkungsrad mit dem der Stufenzahl entsprechenden Koeffizient multiplizieren.

Multiplicar la eficiencia por el coeficiente igual a os numeros dos estagios.

Numero di stadi				
Number of stages				
Numero de etapas				
Nombre d'étages	3	4	5	>5
Stufenzahl				
Numero de estagios				
Coefficienti				
Coefficient				
Coeficiente	0,97	0,98	0,99	1
Facteur				
Koeffizient				
Coeficiente				

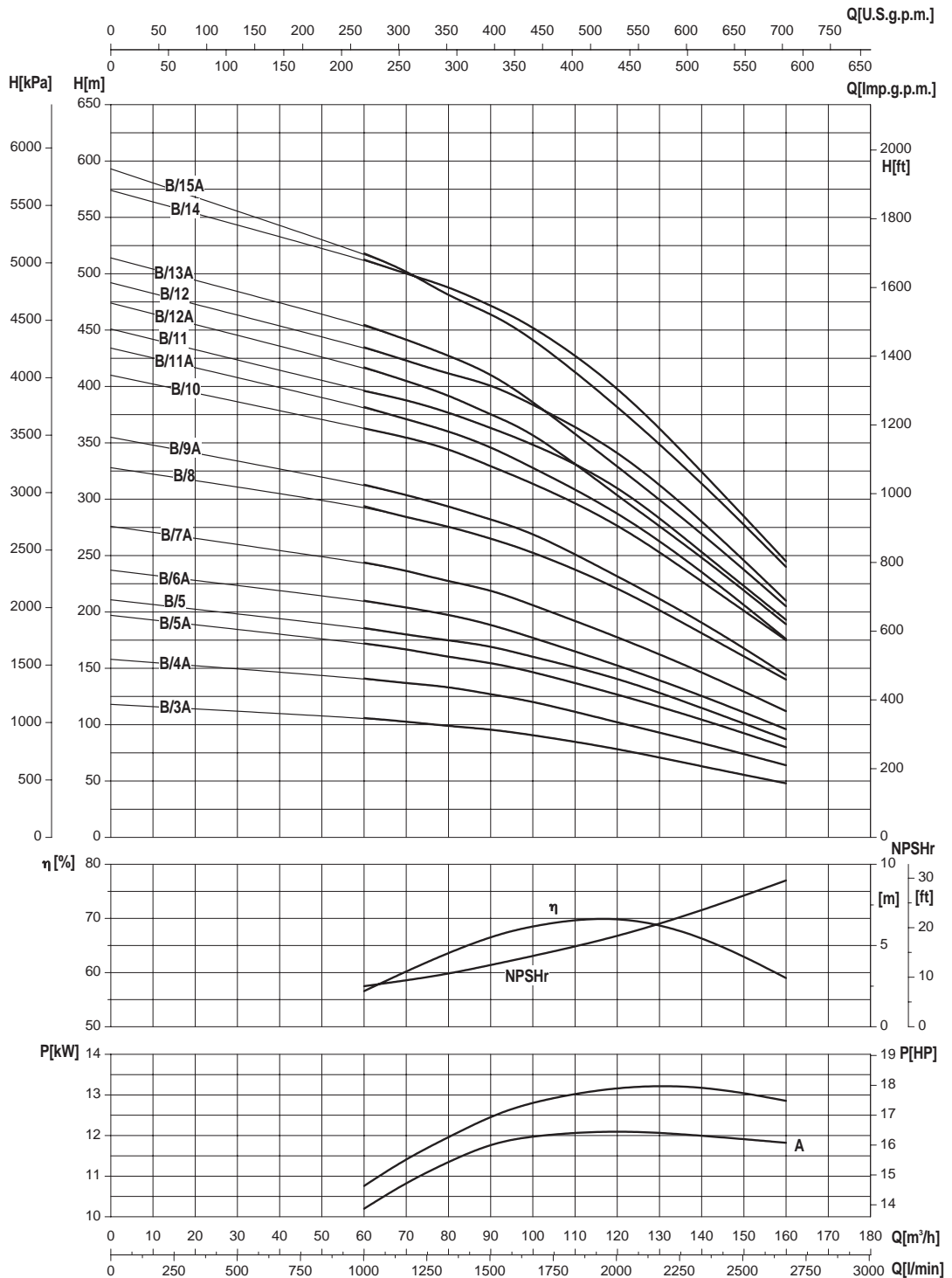

- Potenza assorbita per stadio
- Absorbed power for each single stage
- Potencia absorbida por cada etapa
- Puissance absorbée par chaque étage
- Leistungsaufnahme für jede Stufe
- Potência cada estadio

Le curve di prestazione sono basate su valori di viscosità cinematica = 1 mm²/s e densità pari a 1000 kg/m³. Tolleranza e curve secondo UNI EN ISO 9906 - Appendice A • The performance curves are based on the kinematic viscosity values = 1 mm²/s and density equal to 1000 kg/m³. Tolerance and curves according to UNI EN ISO 9906 - Attachment A • Las curvas de rendimiento se refieren a valores de viscosidad cinemática = 1 mm²/s y densidad de 1000 Kg/m³. Tolerancia de las curvas de acuerdo con UNI EN ISO 9906 - Parrafo A • Les courbes de performances sont basées sur des valeurs de viscosité cinématique égale à 1 mm²/s et une densité égale à 1000 kg/m³. Tolérance et courbes conformes aux normes UNI EN ISO 9906 - Annexe A • Die Leistungskurven beruhen auf einer kinematischen Zähflüssigkeit von 1 mm²/s und einer Dichte von 1000 kg/m³. Abweichung und Kurven gemäß UNI EN ISO 9906 - Anhang A • As curvas de rendimento referem-se a valores de viscosidade = 1 mm²/s e densidade igual a 1000 kg/m³. Tolerância das curvas de acordo com UNI EN ISO 9906 - Parágrafo A.

10"

SAER[®]
ELETTROPOMPE

NR-250C

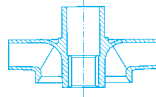

 $\cong 2900 \text{ l/min}$

CARATTERISTICHE IDRAULICHE

HYDRAULIC FEATURES

CARACTERISTICAS HIDRAULICAS / CARACTERISTIQUES HYDRAULIQUES / HYDRAULISCHE EIGENSCHAFTEN / CARACTERÍSTICAS HIDRÁULICAS

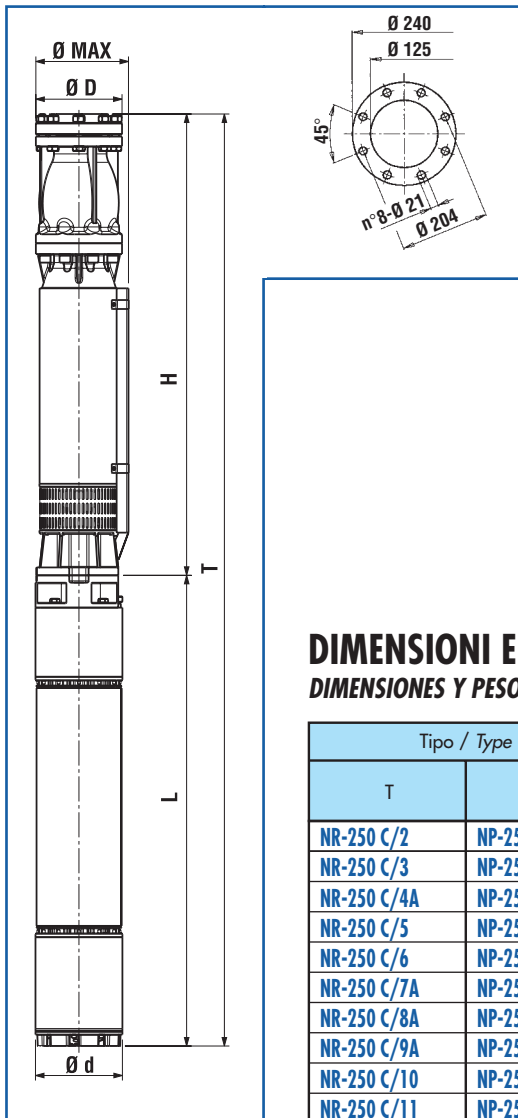
Tipo Type	Motore Motor **		In(A) 3~ 400 V	U.S.g.p.m. Q m ³ /h l/min	0	308	352	396	440	528	616	705	793	881	925
	kW	HP			0	70	80	90	100	120	140	160	180	200	210
					0	1167	1333	1500	1667	2000	2333	2667	3000	3333	3500
NR-250C/2*	37	50	54	H (m)	82	72	70	69	67	62	58	52	44	33	27
NR-250C/3*	52	70	101		123	108	105	103,5	100,5	93	87	78	66	49,5	40,5
NR-250C/4A*	67	90	131		160	140	136	134	130	120	110	98	80	58	46
NR-250C/5*	92	125	177		205	180	175	172,5	167,5	155	145	130	110	82,5	67,5
NR-250C/6*	110	150	200		246	216	210	207	201	186	174	156	132	99	81
NR-250C/7A*	110	150	200		280	245	238	234,5	227,5	210	192,5	171,5	140	101,5	80,5
NR-250C/8A*	132	180	245		320	280	272	268	260	240	220	196	160	116	92
NR-250C/9A*	150	200	270		360	315	306	301,5	292,5	270	247,5	220,5	180	130,5	103,5
NR-250C/10	170	230	308		410	360	350	345	335	310	290	260	220	165	135
NR-250C/11	185	250	325		451	397	385	379,5	368,5	341	319	286	242	181,5	148,5
Livello minimo di battente alla griglia di aspirazione (m) • Min. hydrostatic head level to the suction grid (m) • Nivel de sumergencia min. de rejilla de aspiración (m) • Niveau minimum de profondeur à la grille d'aspiration (m) • Mindest Überflutung über dem Saugsieb (m) • Nivel mínimo de batente a la grelha de aspiração (m)					1	1	1	1	1	1	1,5	2	2	2,5	



* Il gruppo è disponibile anche in versione speciale per funzionamento orizzontale • The group is also available in special version for horizontal operation • Grupo disponible tambien en version especial para funcionamiento en horizontal • Le groupe est aussi disponible dans la version spéciale pour l'opération horizontale • Die Gruppe ist auch in der Ausführung fuer horizontalen Betrieb lieferbar • Grupo disponível tambem na versoes especiais para trabalho em horizontal.

** Potenza nominale motore • Rated power of motor • Potencia nominal del motor • Puissance nominale moteur • Nennleistung des Motor • Potência nominal do motor.

DIMENSIONI E PESI

DIMENSIONS AND WEIGHT

DIMENSIONES Y PESOS / DIMENSIONS ET POIDS / ABMESSUNGEN UND GEWICHTE / DIMENSÕES E PESO

Tipo / Type		T	H	L	Ø Max	Ø D	Ø d	L + H		Peso (Kg)	
T	H	(mm)	(mm)	(mm)	(mm)	"G"	(mm)	L	NEMA	H	T
NR-250 C/2	NP-250 C/2	1911	986	925	264	5"	192	8" MS 201	NEMA 1.18.424	115	260
NR-250 C/3	NP-250 C/3	2151	1086	1065	264	5"	192	8" MS 201	NEMA 1.18.424	130	302
NR-250 C/4A	NP-250 C/4A	2421	1186	1235	264	5"	192	8" MS 201	NEMA 1.18.424	139	342
NR-250 C/5	NP-250 C/5	2781	1286	1495	264	5"	192	8" MS 201	NEMA 1.18.424	152	403
NR-250 C/6	NP-250 C/6	2816	1386	1430	264	5"	192	10" MS 251	-	165	520
NR-250 C/7A	NP-250 C/7A	2936	1506	1430	264	5"	238	10" MS 251	-	181	536
NR-250 C/8A	NP-250 C/8A	3176	1606	1570	264	5"	238	10" MS 251	-	193	595
NR-250 C/9A	NP-250 C/9A	3483	1823	1660	264	5"	238	10" MS 251	-	221	656
NR-250 C/10	NP-250 C/10	3833	1923	1910	264	5"	238	10" MS 251	-	234	756
NR-250 C/11	NP-250 C/11	3933	2023	1910	264	5"	238	10" MS 251	-	246	768

≅ 2900 l/min

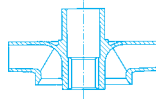

NR-250C

Moltiplicare il rendimento per il coefficiente corrispondente al vostro numero di stadi.

Multiply efficiency by the coefficient corresponding the number of stages.

Multiplicar el rendimiento por el coeficiente correspondiente a Su numero de etapas.

Multiplier le rendement par le coefficient correspondant à votre nombre d'étages.

Das Wirkungsrad mit dem der Stufenzahl entsprechenden Koeffizient multiplizieren.

Multiplicar la eficiencia por el coeficiente igual as os numeros dos estagios.

Numero di stadi				
Number of stage				
Numero de etapas				
Nombre d'étages	2	3	4	>4
Stufenzahl				
Numero de estagios				
Coefficienti				
Coefficient				
Coeficiente	0,97	0,98	0,99	1
Facteur				
Koeffizient				
Coeficiente				

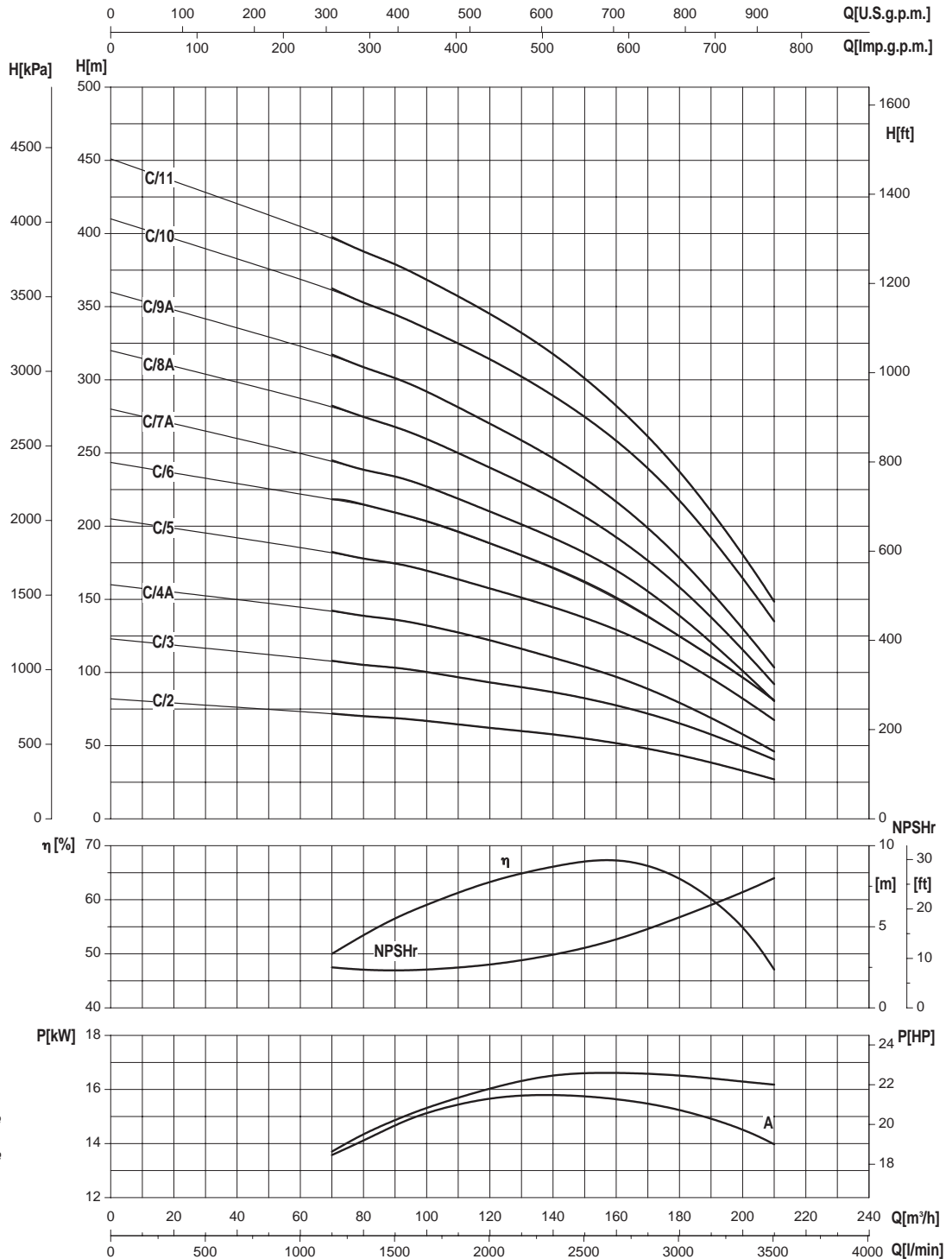

- Potenza assorbita per stadio
- Absorbed power for each single stage
- Potencia absorbida por cada etapa
- Puissance absorbée par chaque étage
- Leistungsaufnahme für jede Stufe
- Potência cada estadio

Le curve di prestazione sono basate su valori di viscosità cinematica = 1 mm²/s e densità pari a 1000 kg/m³. Tolleranza e curve secondo UNI EN ISO 9906 - Appendice A • The performance curves are based on the kinematic viscosity values = 1 mm²/s and density equal to 1000 kg/m³. Tolerance and curves according to UNI EN ISO 9906 - Attachment A • Las curvas de rendimiento se refieren a valores de viscosidad cinemática = 1 mm²/s y densidad de 1000 Kg/m³. Tolerancia de las curvas de acuerdo con UNI EN ISO 9906 - Parrafo A • Les courbes de performances sont basées sur des valeurs de viscosité cinématique égale à 1 mm²/s et une densité égale à 1000 kg/m³. Tolérance et courbes conformes aux normes UNI EN ISO 9906 - Annexe A • Die Leistungskurven beruhen auf einer kinematischen Zähflüssigkeit von 1 mm²/s und einer Dichte von 1000 kg/m³. Abweichung und Kurven gemäß UNI EN ISO 9906 - Anhang A • As curvas de rendimento referem-se a valores de viscosidade = 1 mm²/s e densidade igual a 1000 kg/m³. Tolerância das curvas de acordo com UNI EN ISO 9906 - Parágrafo A.

ELETTROPOMPE SOMMERSE 10" SEMIASSIALI

10" SEMI-AXIAL SUBMERSIBLE ELECTRIC PUMPS
ELECTROBOMBAS SUMERGIDAS SEMIAXIALES 10"
ELECTROPOMPES IMMERGEES SEMI-AXIALES 10"
HALBAXIALE ELEKTROUTERWASSERPUMPEN 10"
ELECTROBOMBAS SUBMERSÍVEIS SEMIAXIAL DE 10"

S-252
S-253

ITALIANO**IMPIEGHI**

Idonea per il sollevamento, la pressurizzazione e distribuzione in impianti civili ed industriali, alimentazione di autoclavi e cisterne, impianti di lavaggio, sistemi di irrigazione, con prelievo da pozzi con diametro minimo 264 mm, vasche o bacini naturali.

CARATTERISTICHE COSTRUTTIVE

S252/S253: gruppo elettropompa completo con motore.
 SP252/SP253: idraulica accoppiabile a motori sommersi 8" con attacco secondo NEMA 18.414-18.424 o motori sommersi 10" (per l'accoppiamento, fare riferimento alla documentazione specifica per motori sommersi).
 Giranti semiasiali.
 Bocca di mandata completa di valvola di ritegno.
 Controspinta: pompa dotata di anello di controspinta in resina anti-usura.
 Bussole di guida in gomma anti-usura con camicia metallica.
 Diffusore completo di anello di usura in gomma antiusura.
 Componenti realizzati con materiali particolari che assicurano una forte resistenza all'usura.

MATERIALI - VERSIONI STANDARD

Giranti: ghisa EN-GJL-250 (S253: G20Mn5).
 Diffusori: ghisa EN-GJL-250 (S253: G20Mn5).
 Albero in acciaio inossidabile AISI431, con bussola conica (albero a profilo scanalato per serie XS-XVS).
 Bocca di mandata: ghisa EN-GJL-250
 Supporto di aspirazione: ghisa EN-GJL-250 (S253: G20Mn5).
 Dimensioni e tipologia bocche di mandata:

Tipologia bocche di mandata	S252/S253	SB252	XS252/XVS252
Filettata 6" G	Standard	Standard	Standard
Flangiata	A richiesta	/	/

DATI CARATTERISTICI

Fluido: chimicamente e meccanicamente non aggressivo, privo di corpi solidi o particelle abrasive.
 Passaggio corpi solidi: max 3 mm.
 Temperatura del liquido pompato: min 0°C max 30°C (oltre, chiedere informazioni).
 Pressione massima di esercizio: 30 bar.
 Profondità massima di immersione: 300 m
 Senso di rotazione: orario, osservando dalla bocca di mandata.
 Prestazioni a 2900 l/min
 S252 A Qmax: 280 m³/h / Hmax: 288 m
 S252 B Qmax: 400 m³/h / Hmax: 240 m
 S253 A Qmax: 220 m³/h / Hmax: 388 m

TOLLERANZE PRESTAZIONI

Pompe: UNI EN ISO 9906 Appendix A, a richiesta Livello 1.
 Motore: norme IEC 60034-1.

INSTALLAZIONE

Verticale.

VERSIONI SPECIALI

Serie XS e XVS interamente in acciaio inossidabile. Serie SB in bronzo marino (fino a max 25 bar)
 Tensioni diverse
 Versione per installazione orizzontale

ACCESSORI A RICHIESTA

Quadro elettrico
 Giunzione per cavo di alimentazione

ENGLISH**APPLICATION**

Suitable for lifting, pressurising and distribution in civil and industrial installations, autoclave and cistern inlets, washing plants, irrigation systems. Draws from wells of min. diameter of 264 mm, tanks or natural basins.

CONSTRUCTION FEATURES

S252/S253: complete unit of pump with electric motor.
 SP252/SP253: hydraulic part to be connected with 8" submersible motors with coupling following NEMA 18.414-18.424 or 10" submersible motors (For coupling, please refer to the specific documentation for the submersible motors).
 Semiaxial impellers.
 Outlet complete with non return valve.
 Pump equipped with counter trust ring in anti-wear resin. Diffuser complete with wear ring in anti-wear rubber.
 Driving bushings in anti-wear rubber with metallic shell.
 Components realized with particular materials which assure an high wear resistance.

MATERIALS - STANDARD VERSION

Impellers: cast iron EN-GJL-250 (S253: G20Mn5).
 Diffusers: cast iron EN-GJL-250 (S253: G20Mn5).
 Shaft in AISI431 stainless steel with conic bushing (XS and XVS series: shaft with grooved profile).
 Outlet: cast iron EN-GJL-250
 Suction support: cast iron EN-GJL-250 (S253: G20Mn5).
 Dimensions and type of outlet:

Outlet type	S252/S253	SB252	XS252/XVS252
Threaded exit 6" G	Standard	Standard	Standard
Flanged outlet	Upon request	/	/

OPERATION DATA

Fluid: chemically and mechanically non-aggressive, without any solid substance or abrasive parts.
 Passing of solids: max 3 mm.
 Temperature of the pumped liquid: max 30°C (for higher temperature, please, verify).
 Maximum working pressure: 30 bar.
 Maximum immersion depth: 300 m under liquid level.
 Direction of rotation: clockwise, looking by the outlet.
 Performance at 2900 rpm
 S252 A Qmax: 280 m³/h / Hmax: 288 m
 S252 B Qmax: 400 m³/h / Hmax: 240 m
 S253 A Qmax: 220 m³/h / Hmax: 388 m

PERFORMANCE TOLLERANCES

Pumps: UNI EN ISO 9906 Appendix A, Level 1 on request. Motor: norms IEC 60034-1.

INSTALLATION

Vertical.

SPECIAL VERSIONS

XS and XVS Series entirely made of stainless steel
 SB series made of marine bronze (up to max 25 bar)
 Different tensions
 Version for horizontal installation

ACCESSORIES ON REQUEST

Control panel
 Cable Joint

ESPAÑOL**APLICACIONES**

Adecuada para la elevación, pressurización y distribución en instalaciones de tipo civil e industrial, distribución a autoclaves y cisternas, sistemas de lavado, sistemas de riego, con trasiego de pozos con diametro min 264 mm, tanques y cuencas.

CARACTERISTICAS DE CONSTRUCCION

S252/S253: grupo electrobomba completo con motor.
 SP252/SP253: parte hidraulica para ensamblaje con motores sumergidos 8" con ataque segun NEMA MG1-18.414-18.424 o con motores sumergidos 10" (para el acoplamiento, hacer referencia a la documentación específica para motores sumergidos).
 Impulsores semiaxiales.
 Boca de descarga completa con valvola de retencion.
 Bomba equipada con anillo de contra-empuje en resina anti-desgaste. Difusor completo con anillo de desgaste en goma anti-desgaste.
 Casquillos pilotos en goma anti-desgaste con camisa metalica.
 Componentes realizados con materiales especiales anti-desgaste.

MATERIALES - EJECUCIONES ESTANDAR

Impulsores: fundicion gris EN-GJL-250 (S253: G20Mn5).
 Difusores: fundicion gris EN-GJL-250 (S253: G20Mn5).
 Eje en acero inoxidable AISI431 con casquillo conico (XS y XVS: eje con perfil en ranura).
 Boca de descarga y soporte de aspiracion: fundicion gris EN-GJL-250 (S253: G20Mn5).
 Dimensiones y tipo bocas de descarga:

Tipo bocas de descarga	S252/S253	SB252	XS252/XVS252
Enroscada 6" G	Standard	Standard	Standard
Boca de salida	Bajo pedido	/	/

DATOS DE FUNCIONAMIENTO

Fluido: quimicamente y mecanicamente no agresivo, sin cuerpos solidos o particulas abrasivas.
 Pasaje cuerpos solidos: max 3 mm.
 Temperatura del liquido bombeado: min 0°C max 30°C (para valores superiores consultar verificación).
 Presion de funcionamiento maxima: 30 bar.
 Profundidad de sumersion maxima: 300 m debajo del nivel del liquido.
 Sentido de rotacion: orario, observando desde la boca de descarga.
 Prestaciones en 2900 l/min
 S252 A Qmax: 280 m³/h / Hmax: 288 m
 S252 B Qmax: 400 m³/h / Hmax: 240 m
 S253 A Qmax: 220 m³/h / Hmax: 388 m

TOLERANCIAS PRESTACIONES

Bombas: UNI EN ISO 9906 Parrafo A, Nivel 1 bajo demanda.
 Motor: normas IEC 60034-1.

INSTALACION

Vertical.

EJECUCIONES ESPECIALES

Serie XS y XVS completamente en acero inox
 Serie SB en bronce marino (hasta max 25 bar)
 Varias tensiones.
 Version para instalacion en horizontal

ACCESORIOS BAJO DEMANDA

Quadro electrico
 Empalme por cable



FRANÇAIS

APPLICATIONS

Indiquée pour le relevage, la surpression et la distribution dans des installations civile et industrielles, l'alimentation d'autoclaves et citernes, les installations de lavage, les systèmes d'irrigation, prélèvement dans des puits avec diamètres minimum 264 mm, des réservoirs ou des bassins naturels.

CARACTERISTIQUES DE CONSTRUCTION

S252/S253: groupe électropompe complet de moteur.
SP252/SP253: hydraulique à accoupler à moteurs immergés 8" avec accouplement selon NEMA 18.414-18.424 ou 10" (Pour l'accouplement, se référer à la documentation spécifique pour les moteurs immergés).
Turbines semiaxiales.
Orifice de refoulement avec clapet de retenue.
Pompe avec bague de contre-butée en résine anti-usure.
Diffuseur avec bague d'usure en caoutchouc anti-usure.
Bague de guide en caoutchouc anti-usure avec chemise métallique.
Composants fabriqués avec matériaux spéciales qui assurent une forte résistance à l'usure.

MATERIAUX - VERSION STANDARD

Turbines: fonte EN-GJL-250 (S253: G20Mn5).
Diffuseurs: fonte EN-GJL-250 (S253: G20Mn5).
Arbre en acier inoxydable AISI431, avec douilles conique (Série XS et XVS: arbre avec rainures).
Orifice de refoulement et support d'aspiration: fonte EN-GJL-250 (S253: G20Mn5).
Dimensions et typologie orifices de refoulement:

Typologie orifices de refoulement	S252/S253	SB252	XS252/XVS252
Sortie fileté 6" G	Standard	Standard	Standard
Sortie bridée	Sur demande	/	/

DONNEES CARACTERISTIQUES

Fluide: chimiquement et mécaniquement non agressif, sans corps solides ou particules abrasives.
Passage corps solides: max. 3 mm.
Température du liquide pompé: min 0°C max 30°C (pour des températures supérieures demander une vérification).
Pression max de service: 30 bar.
Profondeur max d'immersion: 300 m au dessous du niveau du liquide.
Sens de rotation: selon l'aiguille d'un montre, si on le regarde de l'orifice de refoulement.
Régime à 2900 1/min.
S252 A Qmax: 280 m³/h / Hmax: 288 m
S252 B Qmax: 400 m³/h / Hmax: 240 m
S253 A Qmax: 220 m³/h / Hmax: 388 m

TOLERANCES REGIMES

Pompe: UNI EN ISO 9906 Appendice A, sur demande Niveau 1.
Moteur: norme IEC 60034-1

INSTALLATION

Verticale.

VERSIONS SPECIALES

Série XS et XVS entièrement en acier inoxydable
Série SB en bronze (jusqu'à max 25 bar)
Voltages différents.
Version pour l'opération horizontale

ACCESSOIRES SUR DEMANDE

Tableaux électrique
Jonction pour câble

DEUTSCH

EINSATZ

Geeignet für die Abhebung, die Druckerhöhung und Verteilung in Zivil- und Industrieanlagen, zur Speisung von Autoklaven, Zisternen, Wasch- und Bewässerungsanlagen, mit Wasserentnahme aus Brunnen mit dem minimalen Durchmesser 264 mm, Wannen oder natürlichen Wasserbecken.

BAUEIGENSCHAFTEN

S252/S253: Gruppe von Elektropumpe mit Motor.
SP252/SP253: Pumpenkörper, der an einen Unterwassermotor 8" mit der Kupplungseinrichtung nach den Normen NEMA MG1-18.414-18.424 oder an einen Unterwassermotor 10" (Für die Kupplung wenden Sie sich an die Fachdokumentation zur Unterwassermotoren).
Halbaxiale Laufräder.
Druckeröffnung, mit einem Rückschlagventil versehen.
Gegendruckring: Die Pumpe ist mit einem Gegendruckring aus abnutzungssicherem Harz versehen.
Steuerbuchse aus abnutzungssicherem Gummi mit einem metallischen Mantel.
Der Diffusor ist mit einem Verschleissring aus abnutzungssicherem Gummi gestattet.
Die Bauteile sind aus besonderen Stoffen produziert, was zur Festigkeit gegen Abnutzung beiträgt.

STOFFE - NORMALE VERSION

Laufräder: Gußeisen EN-GJL-250 (S253: G20Mn5).
Diffusoren: Gußeisen EN-GJL-250 (S253: G20Mn5).
Welle aus rostfreiem Edelstahl AISI431, mit konischer Buchse (Die Baureihe XS und XVS: eine Keilwelle)
Druckeröffnung und Sauglager: Gußeisen EN-GJL-250 (S253: G20Mn5).
Dimensionen und Type von Druckeröffnungen:

Type von Druckeröffnungen	S252/S253	SB252	XS252/XVS252
Eröffnung 3" G	Standard	Standard	Standard
Ausführung mit der geflanschten Druckeröffnung	auf Anfrage	/	/

EIGENSCHAFTEN

Füssigkeit: chemisch und mechanisch nicht aggressiv, ohne Festkörper oder abrasive Teilchen.
Durchgang der Festkörper: max. 3 mm.
Temperatur des Fördermediums: min 0°C max 30°C (bei höherer Temperatur bitte, überprüfen Sie).
Maximaler Betriebsdruck: 30 bar.
Maximale Tauchtiefe: 300 m unter dem Flüssigkeitsniveau.
Drehrichtung: den Uhrzeigersinn von der Druckeröffnung gesehen.
Leistungen bei 2900 1/min
S252 A Qmax: 280 m³/h / Hmax: 288 m
S252 B Qmax: 400 m³/h / Hmax: 240 m
S253 A Qmax: 220 m³/h / Hmax: 388 m

LEISTUNGSTOLERANZEN

Pumpe: UNI EN ISO 9906 Anhang A, auf anfrage Eben 1. Motor: Normen IEC 60034-1

EINBAU

Vertikal.

SONDERAUSFÜHRUNGEN

Die Baureihe XS und XVS völlig aus rostfreiem Edelstahl.
Die Baureihe SB aus Bronze für das Seewasser (bis max. 25 bar).
Unterschiedliche Spannungen.
Ausführung fuer horizontale Installation.

AUF ANFRAGE GELIEFERTES ZUBEHÖR

Elektrische Schalttafel
Kabelverbindung

PORTUGUÊS

APLICAÇÕES

Adequada para a elevação, pressurização e distribuição em instalações do tipo civil e industrial, distribuição a autoclaves e cisternas, sistemas de lavagem, sistemas de rega, com trasfega de poços com diametro min 264 mm, tanque bacia de rio.

CARACTERISTICAS DE CONSTRUÇÃO

S252/S253: grupo electrobomba completo com motor.
SP252/SP253: parte idraulica com acoplamento para motores submersiveis 8" segun normativa NEMA MG1- 18.414-18.424 o motores submersiveis 10" (para juntar, por favor refere à documentação específica para os motores submersiveis).
Turbinas semiaxial.
Boca de saída completa de valvula de retenção.
Bomba com anilha de contra pressão em resina anti-desgaste.
Difusores munidos de anéis de destaste em goma anti-desgaste.
Casquillo de guia em goma anti-desgaste com camisa metalica.
Componentes fabricados com materiais especiais que garantizan uma forte resistencia al desgaste.

MATERIAIS - VERSÕES ESTANDARD

Turbina: ferro fundido EN-GJL-250 (S253: G20Mn5).
Difusores: ferro fundido EN-GJL-250 (S253: G20Mn5).
Veio em aço inox AISI431, com casquillo conico (Serie XS e XVS: veio a perfil estriado).
Boca de saída e suporte de aspiração: ferro fundido EN-GJL-250 (S253: G20Mn5).
Dimensões e tipo da boca de saída:

Tipo da boca de saída	S252/S253	SB252	XS252/XVS252
Saída enroscada 6" G	Standard	Standard	Standard
Saída bridada	a petição	/	/

CARACTERISTICAS – VERSÕES ESTANDARD

Fluido: Quimicamente e mecanicamente no agressivo, falto de sustancias solidas o abrasiva.
Pasagem corpo solido: max 3 mm.
Temperatura do liquido bombeado: min 0°C max 30°C (para valores superiores, solicitar informaçoes).
Pressão maxima de operação: 30 bar.
Profundid maxima de sumergencia: 300 m abaixo o nivel do liquido.
Sentido de rotação: horario, olhando da boca de saída (antihorario por S151-K).
Prestação a 2900 1/min
S252 A Qmax: 280 m³/h / Hmax: 288 m
S252 B Qmax: 400 m³/h / Hmax: 240 m
S253 A Qmax: 220 m³/h / Hmax: 388 m

TOLERÂNCIA PRESTAÇÃO

Bomba: UNI EN ISO 9906 Appendice A, sob pedido Nivel 1. Motor: norma IEC 60034-1.

INSTALAÇÃO

Vertical.

VERSÃO ESPECIAIS

Serie XS e XVS interamente em aço inox
Serie SB em bronze marino (atê maximo 25 bar)
Voltagem variados
Versoes para instalacao horizontal

ACCESÓRIOS SOB PEDIDO

Quadro electrico
Junta por cabo